

acaia



Acaia Pearl

Hướng dẫn sử dụng

AP008

FW 1.0.012

Nội dung

3 Phụ kiện

- 3 Giới thiệu
- 3 Tổng quan về cân

4 Bắt đầu

- 4 Vị trí đặt
- 4 Bật / tắt nguồn
- 4 Giảm / trừ trọng lượng bì
- 4 Chuyển đổi chế độ
- 4 Chuyển đổi đơn vị

5 Thông tin chăm sóc sản phẩm

- 5 Sạc pin
- 5 Chỉ số pin
- 5 Hiệu chỉnh

6 Chỉ báo tốc độ dòng chảy

7 Giới thiệu chế độ

- 7 Chế độ 1 - Chế độ chỉ cân
- 7 Chế độ 2 - Chế độ hiển thị kép
- 8 Chế độ 3 - Chế độ hẹn giờ tự động khởi động Pour over
- 8 Chế độ 4 - Chế độ Portafilter
- 9 Chế độ 5 - Chế độ đồ uống

10 Cấu hình

14 Phụ lục

- 14 Nút điều chỉnh
- 15 Đèn LED
- 16 Mã lỗi
- 16 Khác

17 Thông số kỹ thuật

Phụ kiện

Giới thiệu

Cảm ơn bạn đã chọn một trong những chiếc cân của chúng tôi. Acaia Pearl được thiết kế và sản xuất theo tiêu chuẩn khắt khe nhất để mang đến cho bạn trải nghiệm pha cà phê tốt nhất. Trước tiên, hãy kiểm tra bên trong hộp để tìm những phụ kiện sau:



Cân Acaia

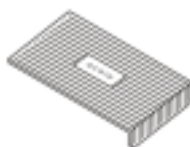

Miếng lót chịu nhiệt



Cáp USB Type-C

Tiếp theo, hãy làm theo hướng dẫn trong phần “Bắt đầu” để bắt đầu sử dụng cân của bạn. Để tận dụng tất cả các tính năng của Acaia Pearl, hãy đọc kỹ hướng dẫn sử dụng này để biết các quy trình, ví dụ và thông tin khác từng bước.

Cảnh báo: Việc sử dụng sản phẩm này không đúng cách có thể dẫn đến thương tích cá nhân hoặc hư hỏng vật chất.

Tổng quan về cân

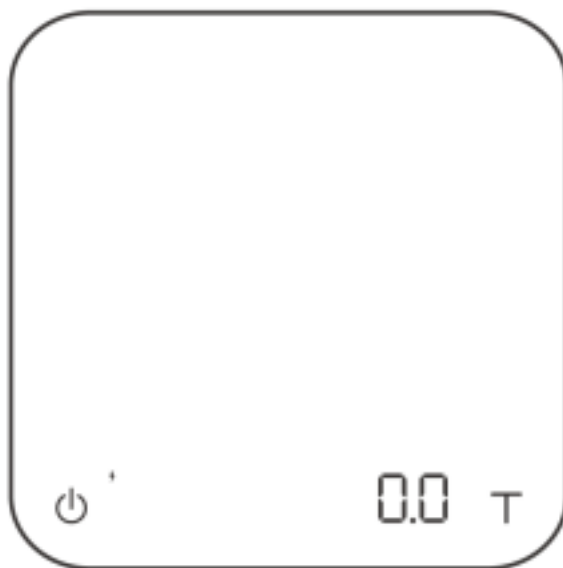

* Lưu ý: Để có hiệu suất tốt nhất, hãy đặt vật cần cân vào giữa trung tâm của cân

Bắt đầu

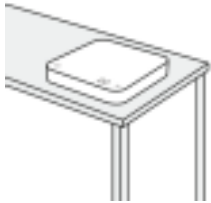

Vị trí đặt



Đặt cân trên bề mặt ổn định và không rung ở vị trí nằm ngang.

Bật / tắt nguồn



[Nhấn]  để bật cân
[Nhấn đúp]  để tắt cân.

Giảm / trừ trọng lượng



[Án]  để giảm / trừ trọng lượng.

Chuyển đổi chế độ

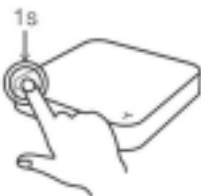

[Nhấn và giữ]  để chuyển đổi giữa các chế độ. * Vui lòng đọc phần “Giới thiệu chế độ” để biết thêm chi tiết”.

Chuyển đổi đơn vị

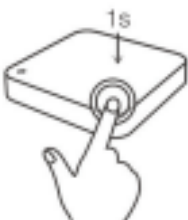

[Nhấn và giữ]  để chuyển đổi giữa các đơn vị.

Thông tin chăm sóc sản phẩm

Sạc pin

Bạn có thể sạc pin bằng cách cắm cáp USB Type-C vào bất kỳ nguồn điện nào được liệt kê bên dưới:

- Máy tính
- Bộ sạc USB âm tường có đầu ra 5V và 1A
- Bộ sạc USB Type-C PD hỗ trợ điện áp 5V
- Bộ sạc xe hơi DC có đầu ra 5V và 1A

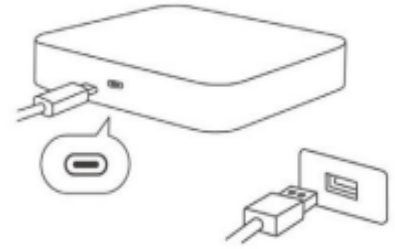

_ Mất khoảng 1-2 giờ để sạc đầy pin khi hết pin. Cố gắng không để pin hết hoàn toàn trước khi sạc. Sạc pin khi cần thiết.

_ Pin sạc đầy có thể hoạt động liên tục trong khoảng 30 giờ.

_ Có thể xem lượng pin còn lại khi cân tắt bằng cách nhấn và giữ nút Nguồn cho đến khi Đèn báo pin bật sáng. Bạn cũng có thể kiểm tra nguồn pin bằng cách kết nối cân với các ứng dụng Acaia.

*** Note: Acaia Pearl được trang bị bộ bảo vệ sạc để tránh trường hợp pin sạc ở nhiệt độ cao. Do đó, cân không thể sạc khi bề mặt cân nóng lên do pha cà phê là điều bình thường. Chức năng sạc pin sẽ được kích hoạt ngay khi cân đã nguội.**

Số pin



- Nhấn và giữ nút Nguồn trong khi màn hình LED hiển thị [ACAIA] và sau đó chuyển sang [SET]. Tiếp tục giữ nút Nguồn cho đến khi hiển thị phần trăm pin

Hiệu chỉnh



Khởi động cân

Bật cân lên

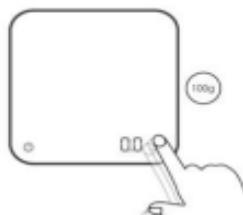

Nhấn nút Tare

Đảm bảo cân ở Chế độ chỉ cân và thiết bị được đặt thành 'gram', sau đó chọn nhanh vào nút 'T'

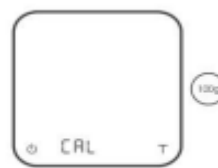

Hiển thị CAL

Tiếp tục nhấn nút 'T' cho đến khi 'CAL' hiển thị trên màn hình



Đặt quả cân lên

Đặt một quả cân (100g/500g/) lên cân và đợi cho đến khi màn hình hiển thị '._End._'. Hiệu chỉnh bây giờ đã hoàn tất!

Chỉ báo tốc độ dòng chảy



Chỉ báo tốc độ dòng chảy là một thanh LED ở phía trên màn hình. Nó giúp bạn hình dung tốc độ rót của mình trong thời gian thực và đề xuất ngưỡng cho tốc độ dòng chảy lý tưởng. Chỉ báo đo tốc độ dòng chảy bằng đèn LED sáng bắt đầu từ 0,5 g/s ở trung tâm đến 9,5 g/s ở cả hai đầu. Khi tốc độ dòng chảy vượt quá 11,5g mỗi giây, ba đèn LED cuối cùng sẽ sáng lên với độ sáng tăng mạnh, biểu thị tốc độ dòng chảy cao.

Để cung cấp ngưỡng cho tốc độ dòng chảy lý tưởng, cặp đèn LED sáng hơn đầu tiên biểu thị 2,5g mỗi giây. Cặp đèn LED sáng thứ hai đại diện cho 6,5g mỗi giây, giúp đạt được tốc độ rót nhanh hơn.

Chỉ báo tốc độ dòng chảy có thể được kích hoạt ở Chế độ hiển thị kép, Chế độ hẹn giờ tự động khởi động Pour over và Chế độ đồ uống. Bạn có thể bật hoặc tắt tính năng này trong menu cài đặt nâng cao.



Tốc độ dòng chảy > 2.5 g/s



Tốc độ dòng chảy > 6.5 g/



Tốc độ dòng chảy > 11.5 g/s

Giới thiệu chế độ

Chế độ 1 - Chế độ chỉ cân



Ở Chế độ chỉ cân, cân sẽ chỉ hiển thị trọng lượng tính bằng gam hoặc ounce.

- Có hai đơn vị cân khác nhau ở Chế độ chỉ cân: gam và ounce.
- Tính bằng gam, màn hình LED hiển thị [0.0].
- Tính bằng ounce, màn hình LED hiển thị [0,000] và Đèn báo Cân bằng Ounce ở phía dưới bên trái sáng lên.

Hoạt động	Thao tác
Giảm / trừ trọng lượng	Nhấn nút Tare
Chuyển đổi đơn vị g / oz	Nhấn và giữ nút Tare
Đặt lại Chế độ	Nhấn đúp nút Tare
Chuyển đổi Chế độ	Nhấn và giữ nút Nguồn

Chế độ 2 - Chế độ hiển thị kép



Ở Chế độ hiển thị kép, cân hiển thị [0:00 0,0] với đồng hồ bấm giờ (trái) và trọng lượng (phải).

- Có hai đơn vị cân khác nhau ở Chế độ hiển thị kép: gam và ounce.
- Tính bằng gam, màn hình LED hiển thị [0:00 0,0].
- Tính bằng ounce, màn hình LED hiển thị [0:00 0,000]
- Đồng hồ hẹn giờ hiển thị từ [0:00] đến [9:59].
- Chỉ báo tốc độ dòng chảy được hỗ trợ ở chế độ này.

Hoạt động	Thao tác
Bắt đầu/Dừng/Đặt lại hẹn giờ	Nhấn nút Nguồn
Giảm / trừ trọng lượng	Nhấn nút Tare
Đặt lại Chế độ	Nhấn đúp nút Tare
Chuyển đổi Chế độ	Nhấn và giữ nút Nguồn

Chế độ 3 - Chế độ hẹn giờ tự động khởi động Pour over



Chế độ hẹn giờ tự động bắt đầu đổ đồ được thiết kế để hỗ trợ đổ vào pha cà phê. Cân sẽ phát hiện bắt đầu dòng chảy từ ấm vào bình và tự động khởi động chức năng hẹn giờ; bộ hẹn giờ dừng khi pha thiết bị đã được lấy ra khỏi cân. Khi mà bình được lấy ra khỏi cân, màn hình sẽ nhấp nháy trọng lượng đồ uống cuối cùng.

- Tính bằng gam, màn hình LED hiển thị [0:00 0,0] với đồng hồ hẹn giờ ở bên trái và trọng lượng ở trên bên phải.
- Tính bằng ounce, màn hình LED hiển thị [0:00 0,00] với đồng hồ hẹn giờ ở bên trái và trọng lượng ở trên bên phải.
- Đồng hồ hẹn giờ hiển thị từ [0:00] đến [9:59].
- Chỉ báo tốc độ dòng chảy được hỗ trợ ở chế độ này.

Hoạt động	Thao tác
Bắt đầu/Dừng/Đặt lại hẹn giờ	Nhấn nút Nguồn
Giảm / trừ trọng lượng	Nhấn nút Tare
Đặt lại Chế độ	Nhấn đúp nút Tare
Chuyển đổi Chế độ	Nhấn và giữ nút Nguồn

Chế độ 4 - Chế độ Portafilter

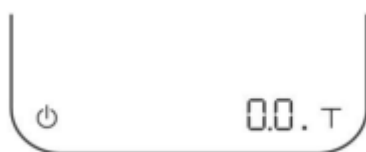

Chế độ Portafilter được thiết kế để đơn giản hóa quy trình làm việc cân bã cà phê trong portafilter. Ti lệ tự động phát hiện một portafilter hoặc tàu khác và tính trọng lượng của tàu. Tháo portafilter để thêm bã cà phê rồi đặt lên cân lần nữa để đo trọng lượng của bã cà phê. Lặp lại nếu cần để điều chỉnh trọng lượng. Sau đó portafilter đã được gỡ bỏ trong 15 giây, cân sẽ đặt lại chế độ về mặc định cho quy trình làm việc tiếp theo.

- Tính bằng gam, màn hình hiển thị [0,0] trước khi đặt portafilter lên cân.
- Tính bằng ounce, màn hình hiển thị [0,000] trước khi đặt bộ lọc cổng lên cân.

Hoạt động	Thao tác
Giảm / trừ trọng lượng	Nhấn nút Tare
Đặt lại Chế độ	Nhấn đúp nút Tare
Chuyển đổi Chế độ	Nhấn và giữ nút Nguồn

Chế độ 5 - Chế độ đồ uống



Chế độ này được thiết kế để đo lường cà phê thành đồ uống tỉ lệ. Đây là một trong những phương pháp phù hợp nhất để đo lường đồ qua chiết xuất. Với chế độ này, bạn sẽ có thể xem thời gian pha đã trôi qua, tổng lượng nước thêm vào, trọng lượng đồ uống trong bình và tỷ lệ cà phê trong đồ uống khi kết thúc pha.

- Có hai đơn vị cân khác nhau trong Chế độ Đồ uống: gam và ounce.
- Ngay khi trọng lượng ổn định hoặc nhấn nút Tare, hiển thị tiếp theo trên màn hình hiển thị. “---” cho biết cân đang thực hiện việc tự động giảm/trừ trọng lượng bì.
- SAU KHI quá trình hoàn tất và bộ lọc được tháo ra, màn hình sẽ nhấp nháy thời gian pha đã trôi qua, tổng lượng nước thêm vào, trọng lượng đồ uống trong bình, và tỷ lệ cà phê trên đồ uống khi kết thúc quá trình pha.

Hiển thị	Hành động/Mô tả
CUP 0.0	Đặt bình/cốc lên cân, nhấn và giữ nút Tare để chuyển sang bước tiếp theo.
FLt 0.0	Đặt filter/dripper lên bình/cốc, nhấn và giữ nút Tare để lưu lại trọng lượng của dripper.
COF 0.0	Đo lường hạt cà phê bạn muốn sử dụng. Khi đã đạt được lượng hạt cà phê bạn mong muốn, hãy nhấn và giữ nút Tare để lưu trọng lượng.
0:00 0.0 3:05 300.0	Bộ đếm bắt đầu khi phát hiện dòng nước chảy xuống. Bộ đếm sẽ dừng khi bạn chạm nút Nguồn hoặc lấy filter/dripper.
REMOVE -FLt-	Tháo filter/dripper ra để tiếp tục.
3:05 300.0 270.0 b 1:12.2 r	Sau khi tháo filter/dripper, cân sẽ hiển thị thời gian và trọng lượng cuối cùng, trọng lượng đồ uống và tỷ lệ cà phê trên đồ uống.

Hoạt động	Thao tác
Giảm / trừ trọng lượng	Nhấn nút Tare
Bước tiếp theo	Nhấn và giữ nút Tare
Previous Step	Nhấn và giữ nút Nguồn giữa các bước
Stop Timer	Nhấn nút Nguồn
Đặt lại Chế độ	Nhấn đúp nút Tare
Chuyển đổi Chế độ	Nhấn và giữ nút Nguồn

Cấu hình

Cài đặt

1. Khi Pearl đã tắt, hãy nhấn và giữ nút Nguồn. Khi màn hình LED hiển thị hiển thị [ACAIA] rồi đổi thành [SEt], nhả nút Nguồn.
2. Nhấn vào nút Bì để vào Cài đặt. Cài đặt đầu tiên là [SLEEP]
3. Vui lòng tham khảo bảng sau để biết các thao tác chính:

Hoạt động	Thao tác
Cài đặt Tiếp theo	Nhấn nút Tare
Vào Cài đặt	Nhấn và giữ nút Tare
Chuyển đổi Tùy chọn	Nhấn nút Tare
Lưu Tùy chọn	Nhấn và giữ nút Tare
Quay lại Menu mà không lưu	Nhấn nút Nguồn
Thoát Cài đặt và Quay lại Chế độ	Nhấn nút Nguồn

Menu Cài đặt

Cài đặt	Hiển thị	Tùy chọn	Mặc định
Cài đặt Hẹn giờ ngủ	SLEEP	5,10, 20, 30, 60, Off	5
Cài đặt Độ sáng	bright	1, 2, 3, 4	2
Cài đặt Tiết kiệm pin	bAttSAVe	30, 90, 180, Off	90
Cài đặt Zero Tracking	trAcE	0.5 d, 1 d, 2 d, 3 d, Off	2 d
Cài đặt Âm thanh	bEEP	On, Off	On
Cài đặt Bộ lọc Trọng lượng	FiLtEr	Fast, Normal, High	Fast
Cài đặt Đơn vị Cân Mặc định	Unit	Gram, Ounce	Gram
Cài đặt Độ phân giải Cân	rESoL	Low, Default, High, Precise	Default
Cài đặt Chế độ Chỉ cân	NodE_1	On, Off	On
Cài đặt Chế độ hiển thị kép	NodE_2	On, Off	On
Cài đặt Chế độ Hẹn giờ Tự động Khởi động Pour over	NodE_3	On, Off	Off
Cài đặt Chế độ Portafilter	NodE_4	On, Off	Off
Cài đặt Chế độ Đò uống	NodE_5	On, Off	Off
Cài đặt Thiết lập Bluetooth	bt_SEt	On, Off	On
Cài đặt Chỉ báo Tốc độ Dòng chảy	FLorAtE.d	On, Off	On

Cài đặt Chỉ số Ổn định Trọng lượng	StAbLE.d	On, Off	Off
Cài đặt Đặt lại Tự động	Auto.rES	20, 60, Off	20
Cài đặt Đặt lại Tự động Portafilter	Port.rES	15, 30, 60, Off	15
Đặt lại Cài đặt về Mặc định	rESEt.d	Yes, No	No

Cài đặt Hẹn giờ ngủ [SLEEP]

1. Cài đặt mặc định là 5 phút.
2. Con số hiển thị cho biết khoảng thời gian trước khi cân tự động tắt nguồn. Ví dụ: khi chọn 10 và cân bị ngắt kết nối với tất cả các thiết bị di động, cân sẽ tắt sau 10 phút không sử dụng.

Cài đặt Độ sáng [bright]

1. Cài đặt mặc định là 2.
2. Bạn có thể điều chỉnh độ sáng của màn hình LED. Đặt thành 4 khi hoạt động dưới ánh sáng mạnh, như khi ở ngoài trời.

Cài đặt Tiết kiệm pin [bAttSAvE]

1. Cài đặt mặc định là 90 giây.
2. Cân sẽ đợi số giây đã chọn để chuyển sang Chế độ tiết kiệm pin.
3. Màn hình LED sẽ mờ đi để tiết kiệm điện.

Cài đặt Zero Tracking [trAcE]

1. Zero Tracking mặc định là 2 d.
2. Zero Tracking là chức năng giúp bù lại sự dao động của kết quả cân tại điểm 0 nhằm cải thiện khả năng sử dụng của cân. Acaia Pearl được phép bù dao động lên tới 3 ngày theo chỉ dẫn của cân công nghiệp.
3. Tắt: Không nên tắt Zero Tracking vì chỉ báo số 0 có thể dễ dàng trôi đi khi nhiệt độ phòng thay đổi.
4. 0,5 d~3 d : Ví dụ: vì mỗi phép chia là 0,1 g nên 3 d = 0,3 g. Khi Zero Tracking được đặt thành 3 d, mọi trọng lượng ban đầu nằm trong khoảng $\pm 0,3$ g trên cân sẽ bị loại bỏ.
5. Nói chung, khuyến nghị sử dụng 2 ngày đối với Acaia Pearl.

Cài đặt Âm thanh [bEEP]

1. Cài đặt mặc định là Bật 'On'
2. Sử dụng cài đặt này để bật hoặc tắt âm thanh bíp.

Cài đặt Bộ lọc cân [FiLteR]

1. Cài đặt mặc định là Nhanh 'Fast'.
2. Cài đặt bộ lọc cân xác định tốc độ mà bộ phận tiếp nhận tải phản ứng với và xác định trọng lượng. "High" biểu thị kết quả cân ổn định hơn nhưng chậm hơn; "Fast" biểu thị độ nhạy cao hơn và kết quả cân nhanh hơn.

Cài đặt Đơn vị cân Mặc định [Unit]

1. Đơn vị mặc định là gram.
2. Bạn cũng có thể chuyển đổi đơn vị cân bằng cách nhấn và giữ nút Tare khi đang ở các chế độ pha khác nhau.

Cài đặt Độ phân giải cân [rESoL]

1. Độ phân giải của cân được đặt thành tùy chọn Mặc định; mức chia là 0,1 g đối với trọng lượng 1000g hoặc nhỏ hơn và 0,5 g đối với trọng lượng từ 1000g đến 2000g.
2. Khi Độ phân giải Cân được đặt thành 'High', mức chia sẽ là 0,1 g trong toàn bộ thời gian từ 0g đến 2000g.
3. Khi Độ phân giải Cân được đặt thành 'Precise', mức chia sẽ là 0,1 g trong toàn bộ thời gian từ 0 g đến 2000 g. Ngoài ra, cân có trọng lượng ban đầu tối thiểu là 0,1g.
4. Khi Độ phân giải Cân được đặt ở 'Low' và cân ở Chế độ hiển thị kép với bộ hẹn giờ và trọng lượng, độ chia sẽ là 1g trong suốt thời gian từ 0g đến 2000g.

Cài đặt Chế độ chỉ cân [NodE_1]

1. Cài đặt mặc định là Bật 'On'.
2. On: Bật chế độ.
3. Off: Tắt chế độ.

Cài đặt Chế độ hiển thị kép [NodE_2]

1. Cài đặt mặc định là Bật 'On'.
2. On: Bật chế độ.
3. Off: Tắt chế độ.

Cài đặt Chế độ hẹn giờ tự động khởi động Pour over [NodE_3]

1. Cài đặt mặc định là Tắt 'Off'
2. On: Bật chế độ.
3. Off: Tắt chế độ.

Cài đặt Chế độ Portafilter [NodE_4]

1. Cài đặt mặc định là Tắt 'Off'
2. On: Bật chế độ.
3. Off: Tắt chế độ.

Cài đặt Chế độ đồ uống [NodE_5]

1. Cài đặt mặc định là Tắt 'Off'
2. On: Bật chế độ.
3. Off: Tắt chế độ.

Cài đặt Thiết lập Bluetooth [bt_SEt]

1. Cài đặt mặc định là Bật 'On'.
2. On: Bật Bluetooth. Cân có thể được kết nối với Ứng dụng Acaia.
3. Off: Tắt Bluetooth. Cân sau đó sẽ không cho phép bất kỳ kết nối Bluetooth nào nữa

Cài đặt chỉ báo tốc độ dòng chảy [FLorAtE.d]

1. Cài đặt mặc định là Bật 'On'.
2. On: Bật Chỉ báo tốc độ dòng chảy. Chỉ báo tốc độ dòng chảy ở phía trên màn hình sẽ bật và hiển thị tốc độ rót của bạn theo thời gian thực.
3. Off: Tắt Chỉ báo tốc độ dòng chảy.

Cài đặt chỉ báo ổn định trọng lượng [StAbLE.d]

1. Cài đặt mặc định là Tắt 'Off'.
2. On: Bật Chỉ báo cân nặng ổn định. Chỉ báo ổn định trọng lượng ở phía dưới bên trái của màn hình sáng lên khi trọng lượng ổn định.
3. Off: Tắt Chỉ báo cân nặng ổn định.

Tự động đặt lại cài đặt [Auto.rES]

1. Giá trị mặc định là 20 giây.
2. Ở Chế độ hẹn giờ tự động khởi động Pour over, sau khi lấy cốc ra, đồng hồ hẹn giờ và trọng lượng sẽ tự động tái thiết lập. Cài đặt này cung cấp cho bạn các tùy chọn về thời gian chờ đợi trước khi đặt lại.
3. Nếu cài đặt này được đặt thành Off, đồng hồ hẹn giờ và trọng lượng sẽ không được đặt lại cho đến khi nhấn đúp vào nút Tare.

Cài đặt tự động đặt lại Portafilter [Port.rES]

1. Giá trị mặc định là 15 giây.
2. Ở Chế độ Portafilter, sau khi tháo portafilter, trọng lượng sẽ tự động đặt lại. Cài đặt này cung cấp cho bạn các tùy chọn về thời gian chờ đợi trước khi đặt lại.
3. Nếu cài đặt này được đặt thành Tắt, cân sẽ tự động giảm/trừ bì bất cứ khi nào đặt Portafilter vào hoặc được lấy ra khỏi cân.



Đặt lại về Mặc định [rESEt.d]

1. Chọn "YES" để đặt lại tất cả cài đặt về giá trị mặc định.

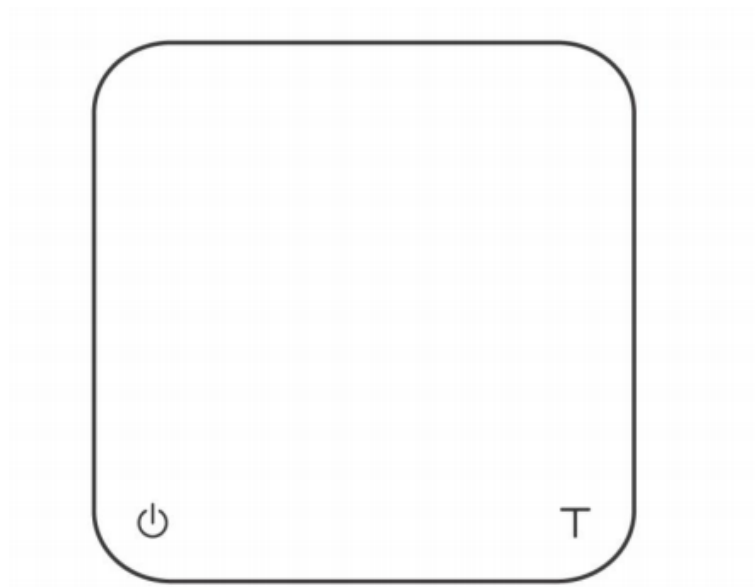
Phụ lục



Nút

	Chức năng	Ví dụ
Nút Nguồn 	Bật	Nhấn và giữ để bật cân.
	Tắt	Nhấn đúp để tắt cân.
	Chế độ chuyển đổi	Khi cân đang bật, nhấn và giữ trong 2 giây để chuyển chế độ.
	Bắt đầu/Dừng/Đặt lại hẹn giờ	Khi ở Chế độ hẹn giờ, chạm vào để bắt đầu/dừng/đặt lại bộ hẹn giờ.
	Quay lại	Khi đang ở Menu Cài đặt, chạm để quay lại Chế độ Chỉ cân.
Tare Button 	Giảm/trừ bì	Khi đang ở Menu Cài đặt, chạm để quay lại Chế độ Chỉ cân.
	Chuyển đổi đơn vị	Nhấn và giữ để chuyển đổi giữa gam và ounce.
	Chế độ đặt lại	Nhấn đúp để đặt lại chế độ. Việc này sẽ đưa trọng lượng về 0 và đặt bộ hẹn giờ thành 0:00.
	Chuyển đổi tùy chọn cài đặt	Trong khi chỉnh sửa cài đặt, hãy nhấn để cuộn qua các tùy chọn của cài đặt đó.
	Xác nhận	Trong khi chỉnh sửa cài đặt, nhấn và giữ trong 2 giây để xác nhận tùy chọn đã chọn.
	Vào chế độ hiệu chỉnh	Khi ở Chế độ chỉ cân, chạm nhanh để vào Chế độ hiệu chuẩn.

Đèn LED

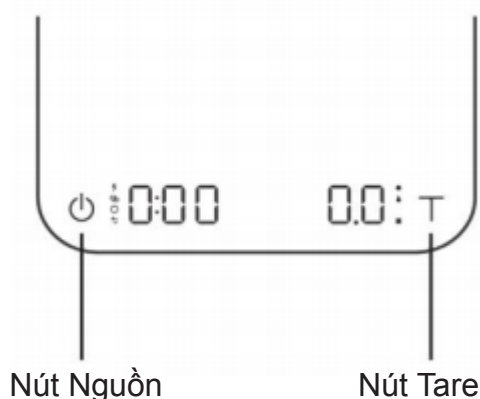

⚡ Báo đang sạc / pin yếu

Đèn báo này bật khi pin đang sạc và tắt khi pin được sạc đầy. Đèn báo bắt đầu nhấp nháy khi pin yếu như một lời nhắc nhở sạc cân.

*Lưu ý: Acaia Pearl được trang bị bộ bảo vệ sạc để tránh trường hợp pin sạc dưới nhiệt độ cao. Điều bình thường là cân không tích điện khi bề mặt cân nóng lên do pha cà phê. Chức năng sạc pin sẽ được kích hoạt khi cân đã nguội.

🔗 Chỉ báo kết nối Bluetooth

Chỉ báo này bật khi cân được kết nối với Ứng dụng Acaia.

☐ Chỉ số ổn định trọng lượng

Đèn báo này bật khi trọng lượng ổn định.

↔ Cân tính bằng Ounce / Chỉ báo truyền dữ liệu

Chỉ báo này bật khi đơn vị cân tính bằng ounce.

Đèn báo cũng sáng lên trong khi cập nhật phần mềm để biểu thị quá trình truyền dữ liệu

● Nút được nhấn / Đèn báo ổn định trọng lượng

Đèn báo này bật khi nhấn nút hoặc khi trọng lượng đang ổn định.



💧 Chỉ báo hẹn giờ tự động khởi động Pour over

Cân tự động khởi động bộ hẹn giờ khi phát hiện dòng chảy từ ấm đun nước.

■ Chỉ báo tự động giảm/trừ bì

Cân thực hiện tự động trừ bì khi đặt quả cân ổn định lên đĩa cân.

Mã Lỗi

Mã lỗi	Mô tả
Error 100	Lỗi mã truy cập, mã truy cập không nhận dạng được.
Error 101	Lỗi EEPROM, không vào được bộ nhớ. Vui lòng liên hệ với bộ phận hỗ trợ của Acaia.
Error 102	Lỗi AD, không nhận được tín hiệu cân. Vui lòng liên hệ với bộ phận hỗ trợ của Acaia.
Error 303	Không thể tìm thấy điểm 0 khởi đầu, rất có thể là do cảm biến tải trọng đã bị hỏng do lực quá mạnh hoặc bị rơi. Vui lòng liên hệ với bộ phận hỗ trợ của Acaia.
	Quá tải: trọng lượng vượt quá công suất tối đa.
	Dưới tải: trọng lượng dưới mức công suất tối thiểu.
Error 304	Lỗi hiệu chuẩn. Hiệu chuẩn không thể tiến hành khi tiếng ồn môi trường quá mạnh. Vui lòng hiệu chỉnh trong môi trường ổn định, không có gió, rung, v.v.
Error 802	Không thể giảm/trừ bì vì trọng lượng vượt quá phạm vi bì chấp nhận được
Error 803	Không thể cân được vì trọng lượng không ổn định.
Error 900	Lỗi Passcode (mật mã mặc định là 0000)

Khác

Mã hiển thị	Mô tả
UPdAtE	<p>Cân đang ở chế độ cập nhật. Trong quá trình cập nhật, đèn báo truyền dữ liệu ở phía dưới bên trái sẽ nhấp nháy.</p> <p>*Lưu ý: Nếu bạn muốn thoát khỏi chế độ cập nhật, vui lòng kết nối USB của cân với nguồn điện. Cân sẽ tự động tắt nếu quá trình cập nhật không bắt đầu ngay.</p>

Thông số kỹ thuật

Model	AP008
Trọng lượng sản phẩm	500 g \pm 5 g
Kích thước sản phẩm	R: 160 mm D: 160 mm C: 32 mm
Trọng lượng cân tối đa	2000 g / 70.55 oz
Trọng lượng cân tối thiểu	0.1 g
Đơn vị đo	gram, ounce
Độ đọc được	0.1 g
Độ lặp lại	0.1 g
Độ tuyến tính	1 d (d = 0.1 g / 0.5 g)
Giới hạn hiển thị tối đa	2060.0 g / 72.660 oz
Nguồn điện	5 V / 500 mA
Pin	Lithium-ion rechargeable 3.7 V 1100 mAh
Thời gian sử dụng pin	30-40 Giờ
Màn hình	8-digit LED
Đáy cân	Đệm chống trượt
Chất liệu	Nhựa PC
Khả năng Kết nối	Bluetooth 5.0
Nhiệt độ Hoạt động	15°C ~40°C
Bên trong 01 gói sản phẩm	01 Cân Kỹ Thuật Acaia Pearl AP008 (Black) 01 Miếng lót chịu nhiệt (hình chữ nhật) 01 Cáp sạc USB - type C